

**Bürkle GmbH**

Rheinauen 5 | D - 79415 Bad Bellingen  
Telefon +49 (0) 76 35 8 27 95-0  
Telefax +49 (0) 76 35 8 27 95-31  
info@buerkle.de | www.buerkle.de

Pumpen | Probenehmer | Laborbedarf  
für Labor, Industrie und Wissenschaft

Pumps | Sampling | Plastic Labware  
for Laboratory, Industry, Science



## Gebrauchsanleitung

Directions for use | Instrucciones para el uso | Instruction d'emploi | Инструкция по пользованию

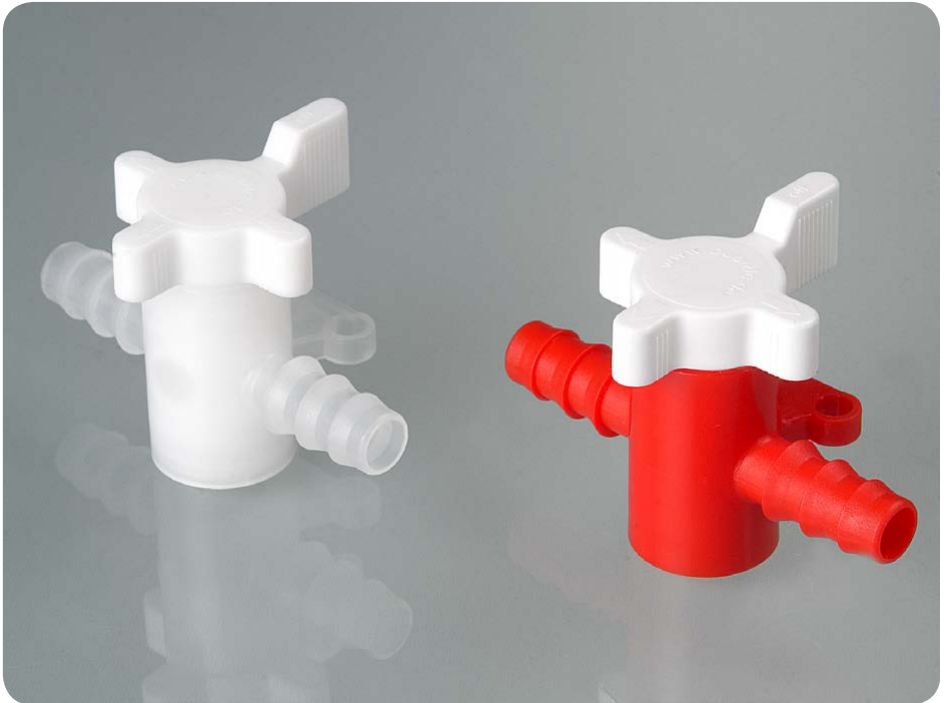

Art.-Nr. 8605-0060 / 8605-0080 / 8605-0100 / 8605-0120 / 8607-0060 /  
8607-0080 / 8607-0100 / 8607-0120

## Zweiwegeventil

Two-way valves

Válvula de dos vías

Vanne deux voies

Двухходовой клапан

## Allgemeine Sicherheitsbestimmungen

- ▶ Diese Gebrauchsanleitung vor Gebrauch sorgfältig lesen.
- ▶ Diese Gebrauchsanleitung für alle Benutzer zugänglich aufbewahren.
- ▶ Nichtbeachtung der Gebrauchsanleitung löst die Garantiebedingungen für das Produkt und kann zu schweren Personen- und Sachschäden führen.
- ▶ Das Gerät darf nur von qualifiziertem Fachpersonal benutzt werden.

## Sicherheitshinweise

- ▶ Herstellerangaben und Sicherheitshinweise des zu transferierenden Mediums beachten.
- ▶ Das Gerät nur im Rahmen der Materialbeständigkeit und bestimmungsgemäß verwenden. Jede andere Art der Verwendung wirkt sich auf Gewährleistung/ Garantie aus.
- ▶ Das Gerät ist zur Anwendung im Innenbereich und für die normale Handbetätigung ausgelegt. Gerät keiner direkten Sonneneinstrahlung aussetzen.
- ▶ Das Gerät ist nicht für die Spülmaschine geeignet.

### HINWEIS!

- Vor Gebrauch muss der Artikel im Umfang Ihres (validierten) Reinigungsprozesses gereinigt werden.
- ▶ Maßnahmen der manuellen Reinigung müssen im Reinigungs-/Desinfektionsbereich und unter Beachtung des Arbeitsschutzes durchgeführt werden.
  - ▶ Materialbeständigkeit beachten.

## Aufbau und Funktion

- ▶ Das Gerät besteht aus PP/PE oder PVDF.
- ▶ Das Gerät ist geeignet, um den Durchfluss von Gasen und Flüssigkeiten freizugeben oder zu sperren.
- ▶ Das Gerät ist für Flüssigkeiten (chemische Beständigkeit beachten) und ungefährliche Gase (Luft) geeignet.
- ▶ Das Gerät ist im Temperaturbereich von 5 bis 40 °C verwendbar.
- ▶ Das Gerät ist druckbeständig bis max. 1 bar.

Schäden an der Verpackung umgehend beim Spediteur/ Lieferant anzeigen.

## Montage und sichere Verwendung

1. Bei Bedarf das Zweizegeventil ① mittels Befestigungsplatte ② befestigen.

### HINWEIS!

Die Montage des Geräts darf nur durch Fachpersonal erfolgen.

- ▶ Der Anwender ist selbst für die richtige Befestigung in Zusammenhang mit der Untergrundbeschaffenheit verantwortlich.
- ▶ Bohrlochdurchmesser beträgt 4,2 mm (Befestigungsmaterial ist nicht enthalten).

2. Schläuche an den Schlauchtüllen ③ befestigen.

### HINWEIS!

Schläuche gegebenenfalls mit Schlauchschellen befestigen (siehe Zubehör).

- ▶ Schlauchschellen nicht zu fest anziehen.

3. Küken ④ drehen, um Durchfluss freizugeben.

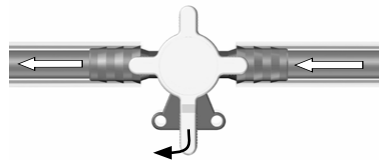

### VORSICHT!

Mögliche Bruchgefahr während des Betriebes.

- ▶ Nur menschliche Handkraft anwenden.

### VORSICHT!

Zwischenräume am Gerät. Quetschgefahr.

- ▶ Bei der Betätigung des Küken auf Zwischenräume achten.

### ! WARNUNG!

Körperverletzung durch herausspritzende Flüssigkeit bei hohem Druck.

- ▶ Druck darf 1 bar nicht überschreiten.
- ▶ Notwendige Schutzausrüstung tragen.

4. Küken ④ weiterdrehen, um Durchfluss zu sperren.

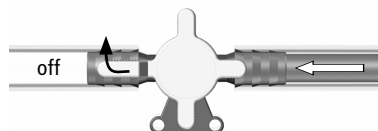

**⚠️ WARNUNG!**

Körperverletzung durch austretende Flüssigkeit.

- ▶ Gerät nicht von befüllten Schläuchen abnehmen.
- ▶ Vor Demontage Schläuche und Gerät komplett entleeren.

**General safety requirements**

- ▶ Read these directions for use carefully before using.
- ▶ Keep these directions for use where they will be accessible for all users.
- ▶ Failure to comply with the directions for use shall render all warranty conditions null and void and may lead to personal injury and material damage.
- ▶ The instrument must only be used by qualified skilled employees.

**Safety instructions**

- ▶ Follow the manufacturer's instructions and safety instructions of the medium to be transferred.
- ▶ The instrument must only be used within the confines of applicable material resistance and for its designated purpose. Any other type of use will affect the warranty/guarantee.
- ▶ The instrument is suitable for indoor use and manual operation. Do not expose the device to any direct sunlight.
- ▶ The instrument is not suitable for cleaning in a dishwasher.

**NOTE!**

Before using, the instrument has to be cleaned to the extent of your (validated) cleaning process.

- ▶ Measures of manual cleaning have to be carried out in the cleaning/disinfection area and under consideration of occupational health and safety.
- ▶ Pay attention to the material resistance.

**Layout and function**

- ▶ The device is made of PP/PE and PVDF.
- ▶ The device is suitable for releasing or blocking the flow of gases and liquids.

- ▶ The device is suitable for liquids (pay attention to chemical resistance) and hazard-free gases (air).
- ▶ The device can be used in the temperature range of 5 to 40 °C.
- ▶ The device is pressure-resistant up to max. 1 bar.

Point out any damage in the packaging to the freight forwarder/supplier immediately.

**Assembly and safe usage**

1. If necessary, fasten the two-way valve ① using the mounting plate ②.

**NOTE!**

The installation of the device is only allowed by trained specialists.

- ▶ The user is responsible for the correct mounting in connection with the substrate condition.
- ▶ Drill hole diameter is 4.2 mm (fixing material not included).

2. Attach the hoses to the threads ③.

**NOTE!**

If necessary, fasten hoses with hose clips (see accessories).

- ▶ Do not overtighten hose clips.

3. Turn the plug ④ to release the flow.

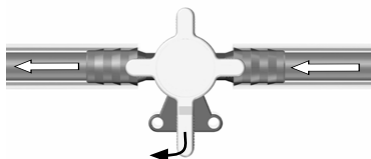

**CAUTION!**

Possible danger of breakage during operation.

- ▶ Apply only normal manual force.

**CAUTION!**

Spaces on the device. Risk of crushing.

- ▶ Be careful for spaces when activating the plug.

**! WARNING!**

Danger of bodily injury due to liquid under high pressure escaping.

- ▶ The pressure must not exceed 1 bar.
- ▶ Wear the necessary protective clothing.

4. Turn the plug ④ further to block the flow.

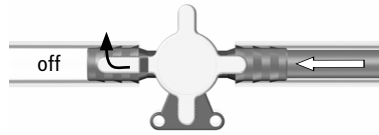

**! WARNING!**

Bodily injury due to escaping liquid.

- ▶ Do not remove the device from filled hoses.
- ▶ Empty hoses and unit completely before disassembly.

**Normas de seguridad generales**

- ▶ Lea detenidamente este manual de uso antes de utilizar el aparato.
- ▶ Guarde el manual de uso en un lugar accesible para todos los usuarios.
- ▶ El incumplimiento del manual de uso invalidará las condiciones de garantía del producto y puede provocar daños materiales y lesiones personales graves.
- ▶ El aparato únicamente debe ser utilizado por personal especializado cualificado.

**Indicaciones de seguridad**

- ▶ Respete las especificaciones y las indicaciones de seguridad del fabricante de la sustancia que se quiere llenar.
- ▶ El aparato únicamente se debe utilizar respetando la resistencia de los materiales y el uso previsto. Cualquier otro tipo de uso invalidará la garantía.
- ▶ El aparato está fabricado para el uso en interiores y el funcionamiento manual. No exponer el equipo a la radiación solar directa.
- ▶ El aparato no es apto para lavavajillas.

**¡NOTA!**

Antes de utilizar, limpiar el aparato según el protocolo de validación de limpieza establecido.

- ▶ Las medidas de limpieza manual, han de ser llevadas a cabo en las zonas de limpieza/desinfección y teniendo en consideración las reglas de seguridad y salud en el trabajo.
- ▶ Tener en cuenta las resistencias químicas.

**Layout and function**

- ▶ El equipo se compone de PP/PE y PVDF.
- ▶ El dispositivo es adecuado para transferir líquidos o gases, con el fin de liberar o bloquear el flujo.
- ▶ El dispositivo es adecuado para líquidos (compruebe la resistencia química) y gases inofensivos (aire).
- ▶ El equipo puede usarse en un rango de temperatura de 5 a 40 °C.
- ▶ El equipo soporta una presión máx. de 1 bar.

Cualquier daño en el embalaje debe notificarse inmediatamente al transportista/proveedor.

## Montaje y uso seguro

1. Si fuera necesario, fije la válvula de dos ① vías con ayuda de la placa de fijación ②.

### ¡NOTA!

El montaje ha de ser realizado únicamente por personal cualificado.

- ▶ El usuario mismo es responsable del correcto montaje, en función del estado de las piezas.
- ▶ El diámetro del orificio de perforación es de 4,2 mm ( no se incluyen los tornillos).

2. Introduzca las mangueras en las boquillas ③.

### ¡NOTA!

Si fuera necesario fije las mangueras con ayuda de abrazaderas (disponibles como accesorio).

- ▶ No apriete demasiado las abrazaderas.

3. Gire el grifo ④, para liberar el flujo.

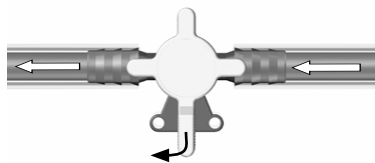

### ¡PRECAUCIÓN!

Peligro de rotura durante servicio.

- ▶ Usar solo fuerza de mano.

### ¡PRECAUCIÓN!

Hay riesgo de lesión debido a pequeños intersticios.

- ▶ Al accionar el grifo preste atención a los intersticios.

### ⚠ ¡ADVERTENCIA!

Lesiones personales a causa de salpicaduras de agua con alta presión.

- ▶ La presión no debe sobrepasar los 1 bar.
- ▶ Utilice el equipo de protección que sea necesario.

4. Vuelva a girar el grifo ④ para bloquear el flujo.

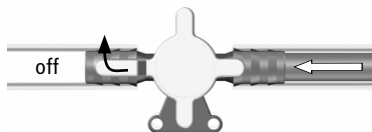

### ⚠ ¡ADVERTENCIA!

Riesgo de lesiones personales debido a la salida de líquido.

- ▶ No retire el grifo si las mangueras aún contienen líquido.
- ▶ Antes de desmontar el sistema, asegúrese de vaciar las mangueras.

## Dispositions de sécurité générales

- ▶ Lire attentivement les présentes instructions de service avant utilisation.
- ▶ Conserver les présentes instructions de service à portée de main pour tous les utilisateurs.
- ▶ Un non-respect des instructions de service rend caduque les conditions de garantie pour le produit et peut avoir pour conséquence des blessures et des dommages matériels graves.
- ▶ Seul un personnel compétent qualifié est habilité à utiliser l'appareil.

## Consignes de sécurité

- ▶ Respecter les indications du fabricant et les consignes de sécurité du fluide à remplir.
- ▶ Utiliser l'appareil uniquement dans le cadre de la résistance du matériau et conformément à la destination. Tout autre type d'utilisation affecte la garantie légale/commerciale.
- ▶ L'appareil est conçu pour l'emploi à l'intérieur et pour une manoeuvre manuelle. Ne pas exposer l'appareil aux rayons de soleil directs.
- ▶ L'appareil n'est pas approprié pour le lave-vaisselle.

**REMARQUE!**

Avant l'utilisation, l'appareil doit être nettoyée selon la conformité de votre processus de nettoyage validé.

- ▶ Des mesures de nettoyage manuel doivent être effectuées dans la zone de nettoyage/désinfection et en respectant les consignes de sécurité du travail.
- ▶ Respecter les résistances chimiques.

**Structure et fonction**

- ▶ L'appareil est composé de PP/PE et PVDF.
- ▶ L'appareil est approprié pour libérer ou bloquer le flux de gaz et de liquides.
- ▶ L'appareil convient aux liquides (respecter la résistance chimique) et aux gaz non dangereux (air).
- ▶ L'appareil peut être utilisé dans une plage de température variant entre 5 et 40 °C.
- ▶ L'appareil est résistant à une pression maximale de 1 bars.

Signaler immédiatement au transporteur/livreur les dommages de l'emballage.

**Montage et utilisation sûre**

1. 1. Si nécessaire, fixer la vanne deux voies ① à l'aide de la plaque de fixation ②.

**REMARQUE!**

L'appareil ne doit être monté que par du personnel qualifié.

- ▶ L'utilisateur est lui-même responsable de la fixation correcte en relation avec l'état du support.
- ▶ Le diamètre du trou de perçage est de 4,2 mm (le matériel de fixation n'est pas inclus).

2. Fixer les flexibles aux buses de flexibles ③.

**REMARQUE!**

Si nécessaire, fixer les flexibles avec des colliers de serrage (voir accessoires).

- ▶ Ne pas serrer trop fort les colliers de serrage.

3. Tourner le boisseau ④ pour libérer le flux.

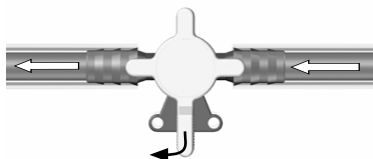

**ATTENTION!**

Éventuel risque de rupture pendant le fonctionnement.

- ▶ N'appliquer qu'une force manuelle humaine.

**ATTENTION!**

Espaces intermédiaires sur l'appareil. Risque d'écrasement.

- ▶ Faire attention aux espaces intermédiaires lors de l'utilisation du boisseau.

**⚠ AVERTISSEMENT!**

Risque de blessures corporelles dues à une éjection de liquide sous haute pression.

- ▶ La pression ne doit pas être supérieure à 1 bar.
- ▶ Porter l'équipement de protection nécessaire.

4. Continuer à tourner le boisseau ④ pour bloquer le flux.

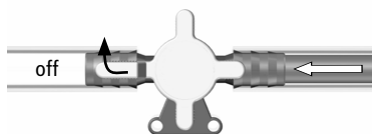

**⚠ AVERTISSEMENT!**

Blessure corporelle par un liquide qui s'écoule.

- ▶ Ne pas retirer l'appareil des tuyaux remplis.
- ▶ Vider complètement les flexibles et l'appareil avant le démontage.

## Общие положения о технике безопасности

- ▶ Перед применением внимательно ознакомьтесь с данной инструкцией по эксплуатации.
- ▶ Храните эту инструкцию по эксплуатации в месте, доступном для всех пользователей.
- ▶ Несоблюдение требований инструкции по эксплуатации влечёт за собой аннулирование гарантийных условий в отношении изделия и может стать причиной значительного травматизма и материального ущерба.
- ▶ Этот прибор разрешается использовать только квалифицированному персоналу.

## Указания по технике безопасности

- ▶ Принимайте во внимание данные производителя и указания по технике безопасности в отношении переливаемого материала.
- ▶ Применяйте прибор только с учётом прочности материала и разрешённого назначения. Любой иной вид использования влечёт за собой соответствующие последствия для гарантийных обязательств.
- ▶ Прибор предназначен для обычной ручной эксплуатации и использования внутри помещений. Не подвергайте прибор воздействию прямых солнечных лучей.
- ▶ Прибор не предназначен для чистки в посудомоечной машине.

### УКАЗАНИЕ!

Перед использованием продукт должен быть очищен в соответствии с требованиями вашего (валидированного) процесса очистки.

- ▶ Ручная очистка должна проводиться в зоне очистки/дезинфекции и в соответствии с соблюдением правил охраны труда.
- ▶ Принимайте во внимание химическую устойчивость материалов.

## Конструкция и принцип действия

- ▶ Прибор состоит из ПП/ПЭ и ПВХФ.
- ▶ Устройство предназначено для выпуска или блокировки потока газов и жидкостей.
- ▶ Устройство подходит для жидкостей (обращайте внимание на химическую устойчивость) и безвредных газов (воздух).
- ▶ Эксплуатация прибора возможна в температурном диапазоне 5 до 40 °С.
- ▶ Прибор выдерживает давление до макс. 1 бар.

О нарушениях упаковки следует незамедлительно

уведомлять экспедитора / поставщика.

## Монтаж и безопасное применение

1. При необходимости закрепите двухходовой клапан ① с помощью крепежной пластины ②.

### УКАЗАНИЕ!

Установка устройства должна производиться только квалифицированным персоналом.

- ▶ Ответственность за правильное крепление, учитывая состояние основания, несет сам пользователь.
- ▶ Диаметр просверленного отверстия составляет 4,2 мм (крепежный материал не входит в комплект поставки).

2. Прикрепите шланги к патрубкам шлангов ③.

### УКАЗАНИЕ!

При необходимости закрепите шланги хомутами (см. принадлежности).

- ▶ Не затягивайте хомуты для шлангов слишком сильно.

3. Поверните затвор клапана ④, чтобы пустить поток.

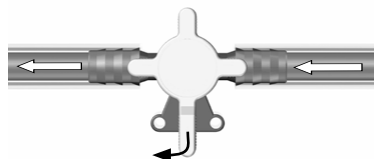

### ОСТОРОЖНО!

Вероятная опасность разрушения при использовании.

- ▶ Применяйте только усилие человеческой руки.

### ОСТОРОЖНО!

Промежуточные места на устройстве. Опасность защемления.

- ▶ При приведении в действие затвора клапана, обращайте внимание на промежуточные места.

### ⚠ ПРЕДОСТЕРЕЖЕНИЕ!

Опасность травматизма вследствие разбрызгиваемой жидкости под высоким давлением.

- ▶ Давление не должно превышать 1 бар.
- ▶ Пользуйтесь необходимыми средствами индивидуальной защиты.

4. Поверните затвор клапана ④ еще дальше, чтобы заблокировать поток.



**⚠ ПРЕДОСТЕРЕЖЕНИЕ!**

Травматизм из-за вытекающей жидкости.

- ▶ Не снимайте устройство с наполненных шлангов.
- ▶ Перед разборкой полностью опорожните шланги и устройство.

**Detailgrafik**

Detailed diagram | Imagen detallada | Graphique détaillé | Детальное изображение

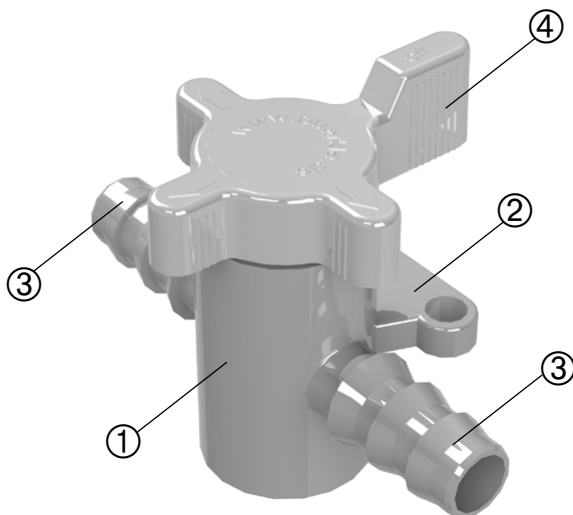

Nr.	Deutsch	English	Español	Français	Русский
①	Zweibegeventil	Two-way valves	Válvula de dos vías	Vanne deux voies	Двухходовой клапан
②	Befestigungsplatte	Mounting plate	Placa de fijación	Plaque de fixation	Крепежная пластина
③	Schlauchtüllen	Thread	Boquilla para manguera	Filetage	Патрубки шлангов
④	Küken	Plug	Grifo	Boisseau	Затвор клапана